



**BAIC**



Werbetechnik



Digitale Infosysteme



Großformatdruck



Seite	Inhalt
01 - 02	Leuchttransparent 500 beleuchtet
03	Transparent 500 unbeleuchtet
04 - 05	Leuchttransparent 700 beleuchtet
06	Transparent 700 unbeleuchtet
07 - 08	Leuchttransparent 900 beleuchtet
09	Transparent 900 unbeleuchtet
10 - 11	Pylon 2000 einseitig beleuchtet
12	Pylon 2000 einseitig unbeleuchtet
13 - 14	Pylon 4000 beidseitig beleuchtet
15	Pylon 4000 beidseitig unbeleuchtet
16 - 17	Pylon 5000 beidseitig beleuchtet
18	Pylon 5000 beidseitig unbeleuchtet



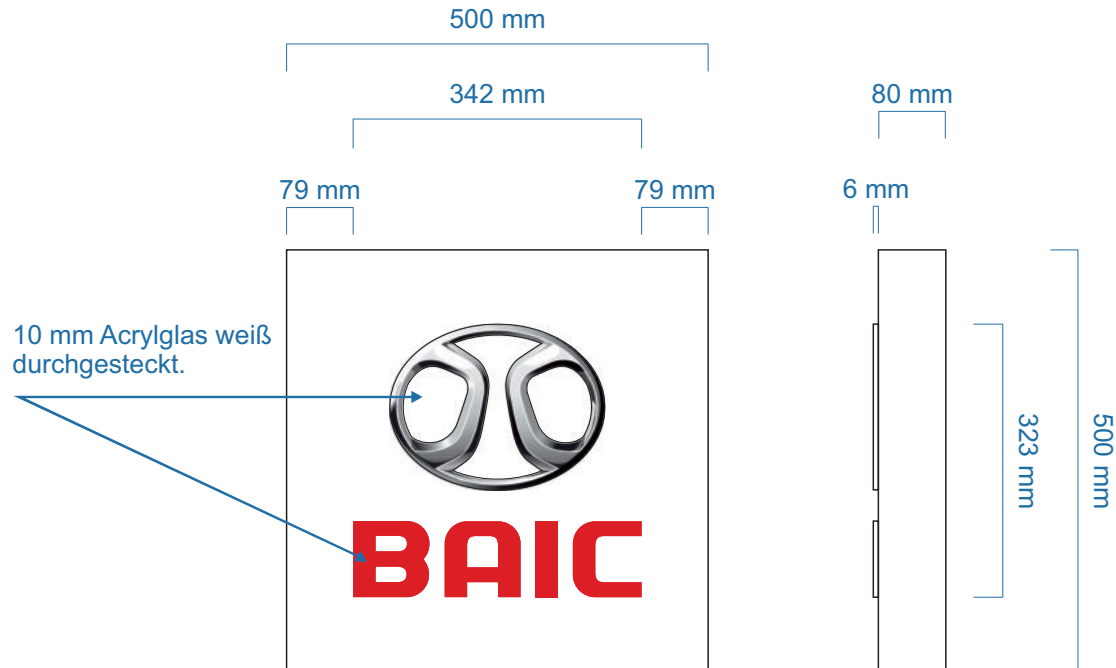

**Projekt**

Hochwertiges Leuchttransparent aus mehrfach gekanteten Aluminium mit innenliegenden Rohrrahmen zur Befestigung.

**Innen:**

- Lackiert mit Reflektionslack weiß.
- Hochleistungs LED's + Mean Well Trafo.
- LED-Acrylglas zur besseren Durchleuchtung.

**Außen:**

3 mm Aluminium gepulvert nach RAL, mit einer zusätzlichen Schicht klarem Pulver.

Folie auf den Buchstaben + Logo mit einer UV stabilen Beschriftung.

**Hinweis:**

Alle Materialien B1 zertifiziert. Produktion nach DIN 1090

**Format**

500 x 500 mm

**Bautiefe**

86 mm

**Material**

3 mm Aluminium  
10 mm Acrylglas ( 6 mm sichtbar )  
SK Transluzent  
Matt Laminat  
Metamark T Series

**Farbe**

RAL 9016 Verkehrsweiß  
4c Digitaldruck  
MT - 643 Cardinal

Gezeichnet: AR  
Datum: 06.02.2023  
Gespeichert unter: L/IndiMo Automotive/Katalog/  
Leuchttransparent 500 beleuchtet/  
Leuchttransparent 500 beleuchtet.cdr



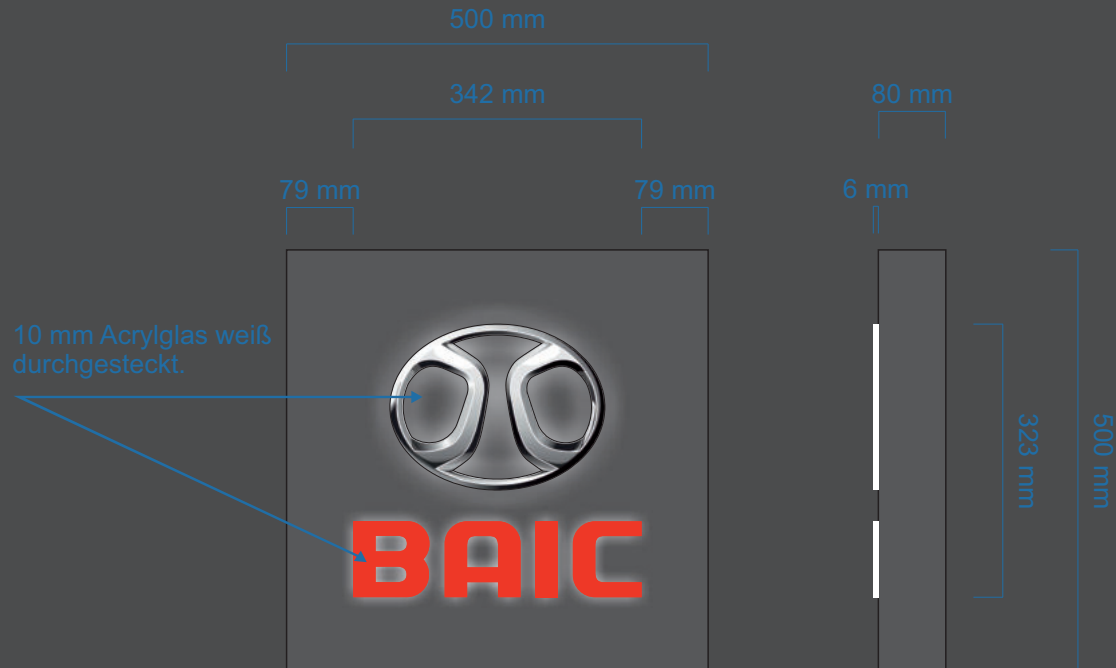

**Projekt**

Hochwertiges Leuchttransparent aus mehrfach gekanteten Aluminium mit innenliegenden Rohrrahmen zur Befestigung.

**Innen:**

- Lackiert mit Reflektionslack weiß.
- Hochleistungs LED's + Mean Well Trafo.
- LED-Acrylglas zur besseren Durchleuchtung.

**Außen:**

3 mm Aluminium gepulvert nach RAL, mit einer zusätzlichen Schicht klarem Pulver.

Folie auf den Buchstaben + Logo mit einer UV stabilen Beschriftung.

**Hinweis:**

Alle Materialien B1 zertifiziert. Produktion nach DIN 1090

**Format**

500 x 500 mm

**Bautiefe**

86 mm

**Material**

3 mm Aluminium  
10 mm Acrylglas ( 6 mm sichtbar )  
SK Transluzent  
Matt Laminat  
Metamark T Series

**Farbe**

RAL 9016 Verkehrsweiß  
4c Digitaldruck  
MT - 643 Cardinal

Gezeichnet: AR  
Datum: 06.02.2023

Gespeichert unter: L\indiMo Automotive/Katalog/  
Leuchttransparent 500 beleuchtet/  
Leuchttransparent 500 beleuchtet.cdr



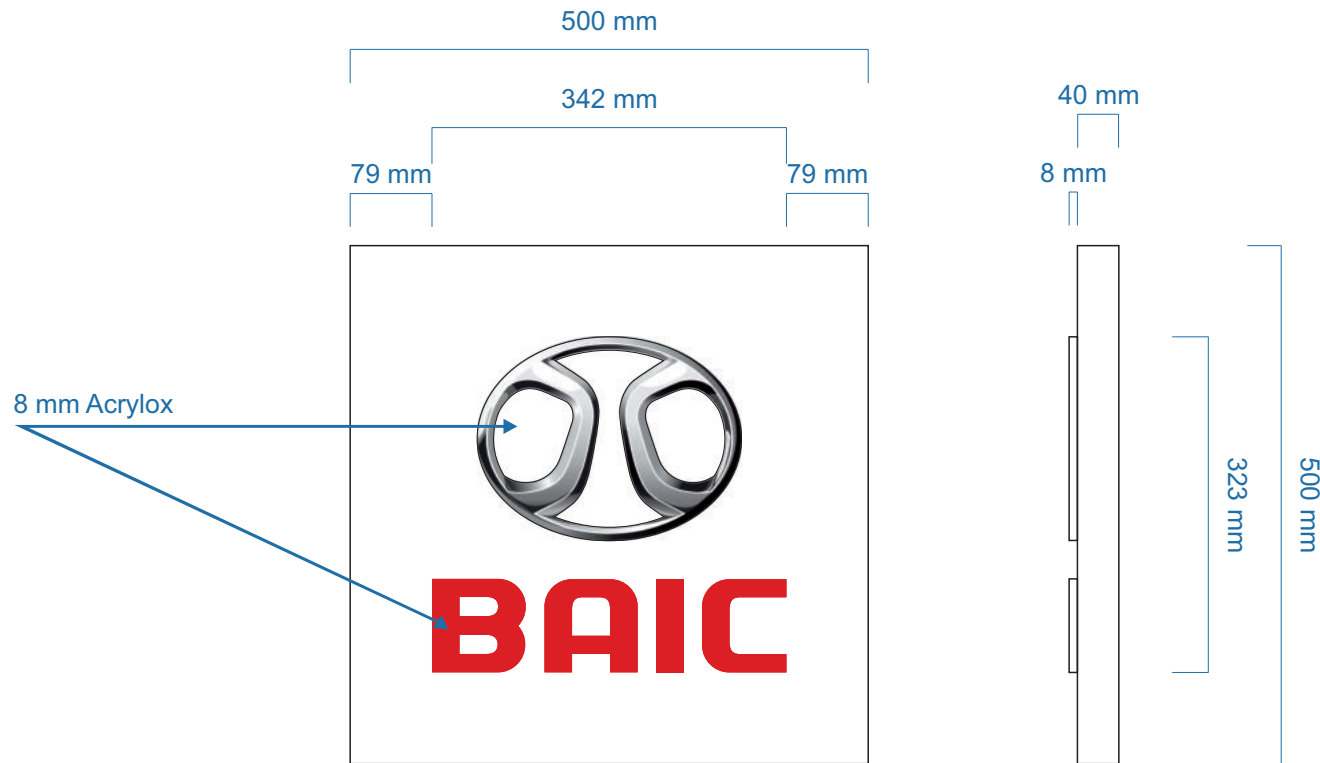

**Projekt**

Hochwertiges unbeleuchtetes Transparent aus mehrfach gekanteten Aluminium mit innenliegenden Rohrrahmen.

**Außen:**

3 mm Aluminium gepulvert nach RAL mit einer zusätzlichen Schicht klaren Pulver.

Buchstaben + Logo aus 8 mm Acrylox weiß. Rückseitig mit Aluminiumhaube verschraubt.

Folie auf den Buchstaben + Logo mit einer UV-stabilen Beschriftung.

**Hinweis:**

Alle Materialien B1 zertifiziert. Produktion nach DIN 1090

**Format**

500 x 500 mm

**Bautiefe**

48 mm

**Material**

3 mm Aluminium  
8 mm Acrylox  
SK Mittelfristig  
Matt Laminat  
Metamark Series 7

**Farbe**

RAL 9016 Verkehrsweiß  
4c Digitaldruck  
M7 - 148 Deep Red

Gezeichnet: AR  
Datum: 06.02.2023  
Gespeichert unter: L\IndiMo Automotive/Katalog/  
Leuchttransparent 500 unbeleuchtet/  
Leuchttransparent 500 unbeleuchtet.cdr



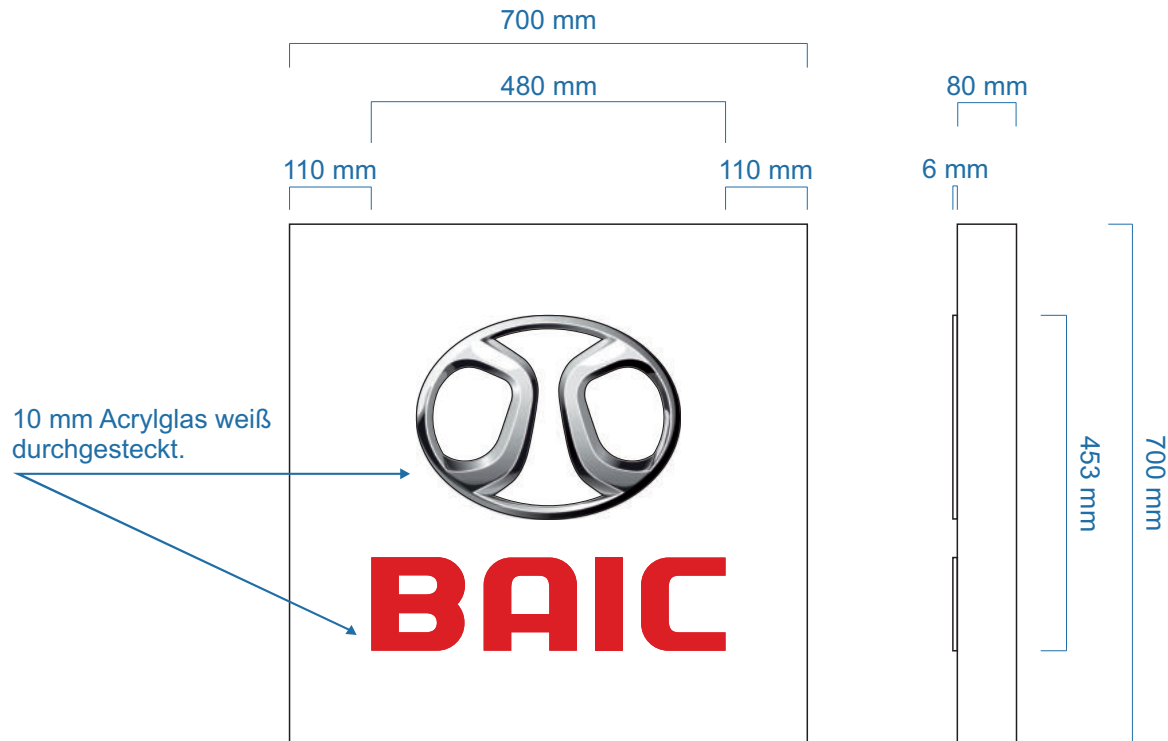

**Projekt**

Hochwertiges Leuchttransparent aus mehrfach gekanteten Aluminium mit innenliegenden Rohrrahmen zur Befestigung.

**Innen:**

- Lackiert mit Reflektionslack weiß.
- Hochleistungs LED's + Mean Well Trafo.
- LED-Acrylglas zur besseren Durchleuchtung.

**Außen:**

3 mm Aluminium gepulvert nach RAL, mit einer zusätzlichen Schicht klarem Pulver.

Folie auf den Buchstaben + Logo mit einer UV stabilen Beschriftung.

**Hinweis:**

Alle Materialien B1 zertifiziert. Produktion nach DIN 1090

**Format**

700 x 700 mm

**Bautiefe**

86 mm

**Material**

3 mm Aluminium  
10 mm Acrylglas ( 6 mm sichtbar )  
SK Transluzent  
Matt Laminat  
Metamark T Series

**Farbe**

RAL 9016 Verkehrsweiß  
4c Digitaldruck  
MT - 643 Cardinal

Gezeichnet: AR  
Datum: 06.02.2023

Gespeichert unter: L:\indiMo Automotive/Katalog/  
Leuchttransparent 700 beleuchtet/  
Leuchttransparent 700 beleuchtet.cdr



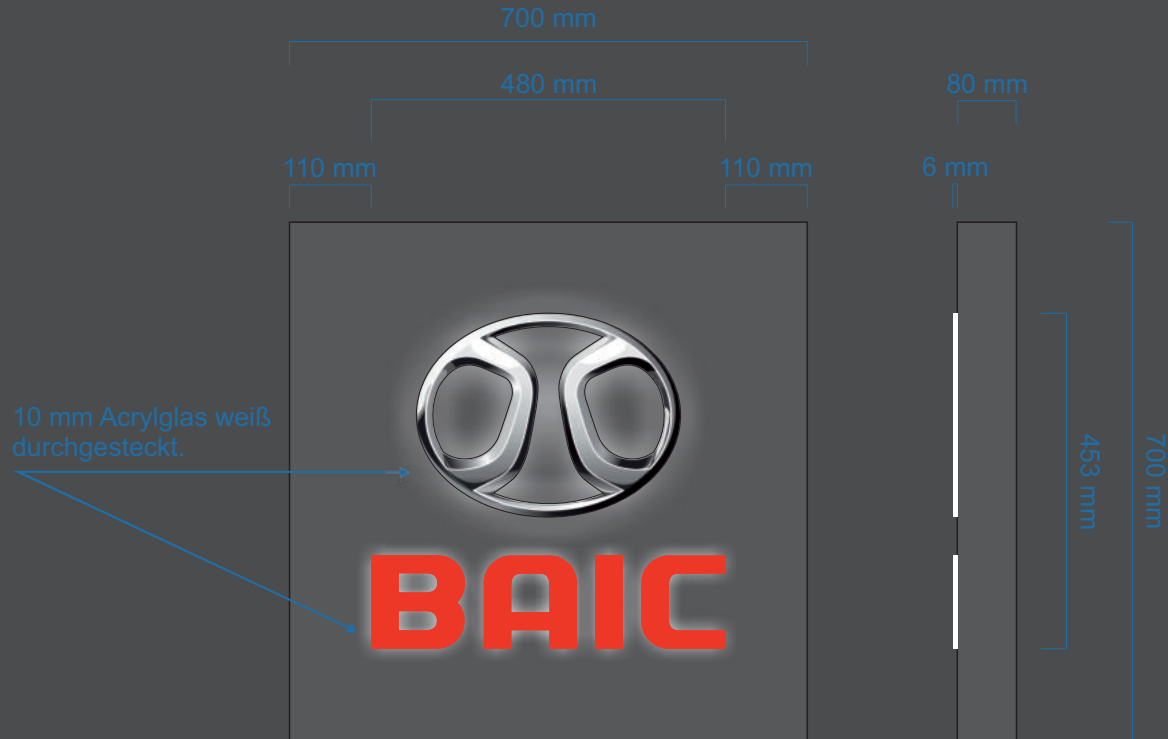

**Projekt**

Hochwertiges Leuchttransparent aus mehrfach gekanteten Aluminium mit innenliegenden Rohrrahmen zur Befestigung.

**Innen:**

- Lackiert mit Reflektionslack weiß.
- Hochleistungs LED's + Mean Well Trafo.
- LED-Acrylglas zur besseren Durchleuchtung.

**Außen:**

3 mm Aluminium gepulvert nach RAL, mit einer zusätzlichen Schicht klarem Pulver.

Folie auf den Buchstaben + Logo mit einer UV stabilen Beschriftung.

**Hinweis:**

Alle Materialien B1 zertifiziert. Produktion nach DIN 1090

**Format**

700 x 700 mm

**Bautiefe**

86 mm

**Material**

3 mm Aluminium  
10 mm Acrylglas ( 6 mm sichtbar )  
SK Transluzent  
Matt Laminat  
Metamark T Series

**Farbe**

RAL 9016 Verkehrsweiß  
4c Digitaldruck  
MT - 643 Cardinal

Gezeichnet: AR  
Datum: 06.02.2023

Gespeichert unter: L\indi\Mo Automotive/Katalog/  
Leuchttransparent 700 beleuchtet/  
Leuchttransparent 700 beleuchtet.cdr



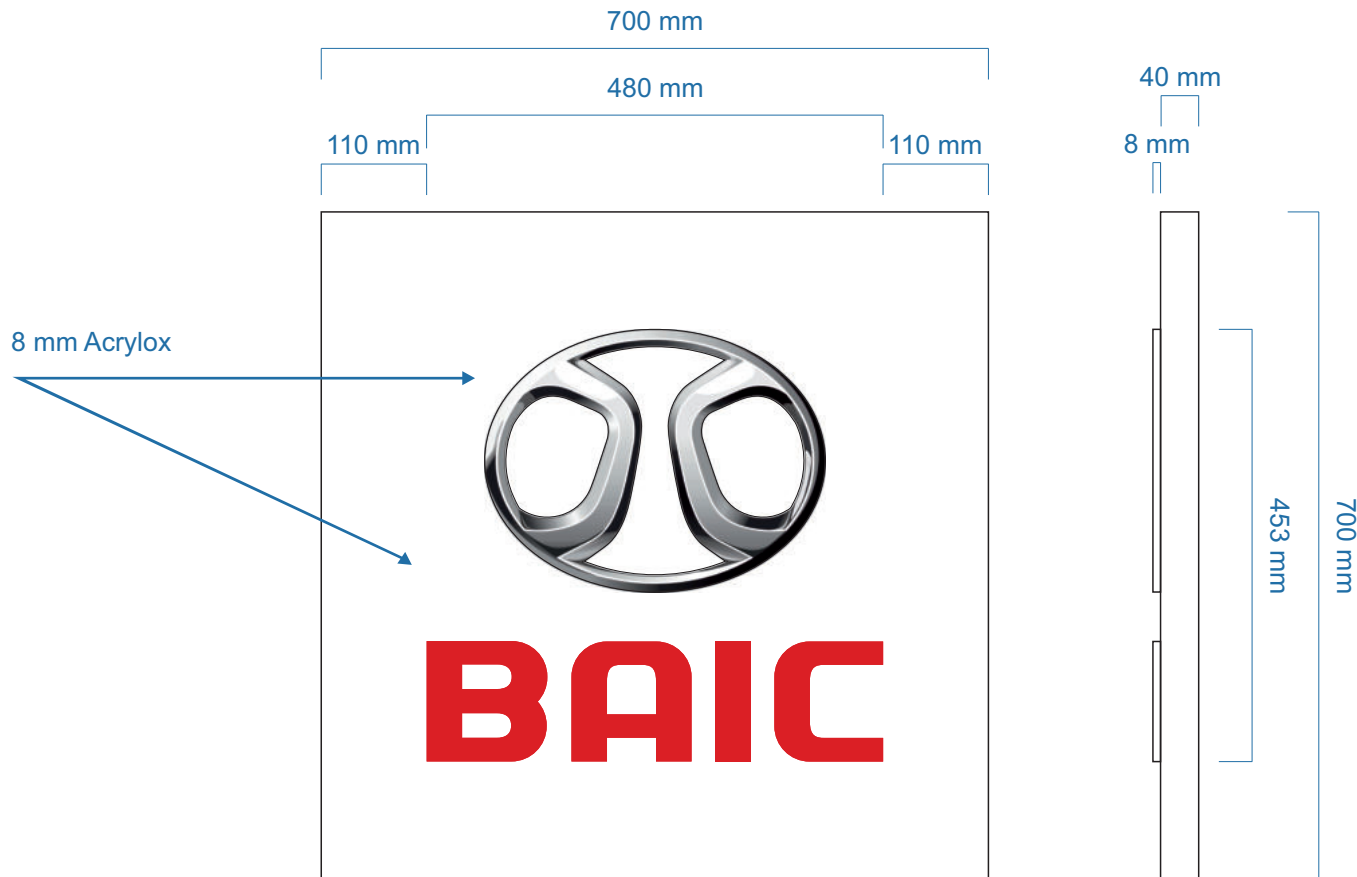

**Projekt**

Hochwertiges unbeleuchtetes Transparent aus mehrfach gekanteten Aluminium mit innenliegenden Rohrrahmen.

**Außen:**

3 mm Aluminium gepulvert nach RAL mit einer zusätzlichen Schicht klaren Pulver.

Buchstaben + Logo aus 8 mm Acrylox weiß. Rückseitig mit Aluminiumhaube verschraubt.

Folie auf den Buchstaben + Logo mit einer UV-stabilen Beschriftung.

**Hinweis:**

Alle Materialien B1 zertifiziert. Produktion nach DIN 1090

**Format**

700 x 700 mm

**Bautiefe**

48 mm

**Material**

3 mm Aluminium  
8 mm Acrylox  
SK Mittelfristig  
Matt Laminat  
Metamark Series 7

**Farbe**

RAL 9016 Verkehrsweiß  
4c Digitaldruck  
M7 - 148 Deep Red

Gezeichnet: AR  
Datum: 06.02.2023  
Gespeichert unter: L:\IndiMo Automotive/Katalog/  
Leuchtransparent 700 unbeleuchtet/  
Leuchtransparent 700 unbeleuchtet.cdr





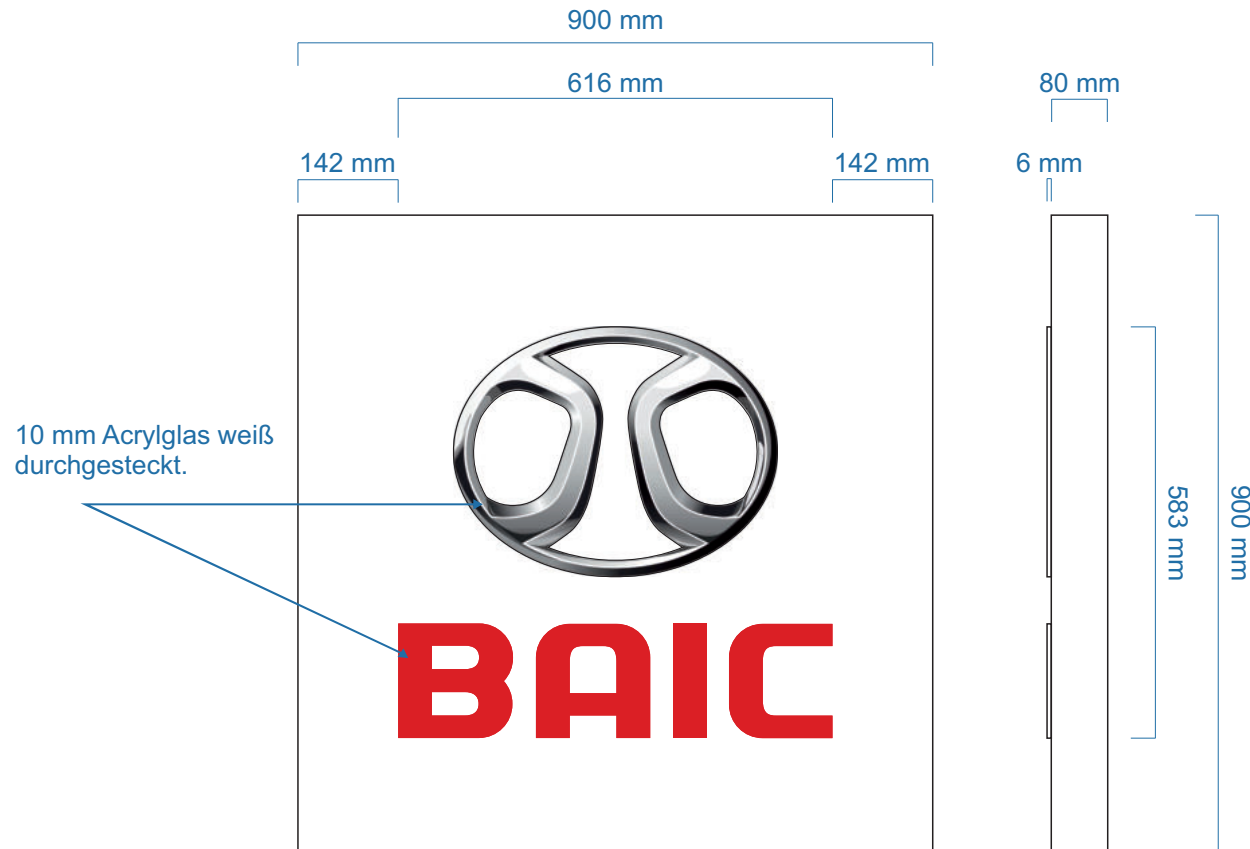

**Projekt**

Hochwertiges Leuchttransparent aus mehrfach gekanteten Aluminium mit innenliegenden Rohrrahmen zur Befestigung.

**Innen:**

- Lackiert mit Reflektionslack weiß.
- Hochleistungs LED's + Mean Well Trafo.
- LED-Acrylglas zur besseren Durchleuchtung.

**Außen:**

3 mm Aluminium gepulvert nach RAL, mit einer zusätzlichen Schicht klarem Pulver.

Folie auf den Buchstaben + Logo mit einer UV stabilen Beschriftung.

**Hinweis:**

Alle Materialien B1 zertifiziert. Produktion nach DIN 1090

**Format**

900 x 900 mm

**Bautiefe**

86 mm

**Material**

3 mm Aluminium  
10 mm Acrylglas ( 6 mm sichtbar )  
SK Transluzent  
Matt Laminat  
Metamark T Series

**Farbe**

RAL 9016 Verkehrsweiß  
4c Digitaldruck  
MT - 643 Cardinal

Gezeichnet: AR  
Datum: 06.02.2023  
Gespeichert unter: L/IndiMo Automotive/Katalog/  
Leuchttransparent 900 beleuchtet/  
Leuchttransparent 900 beleuchtet.cdr



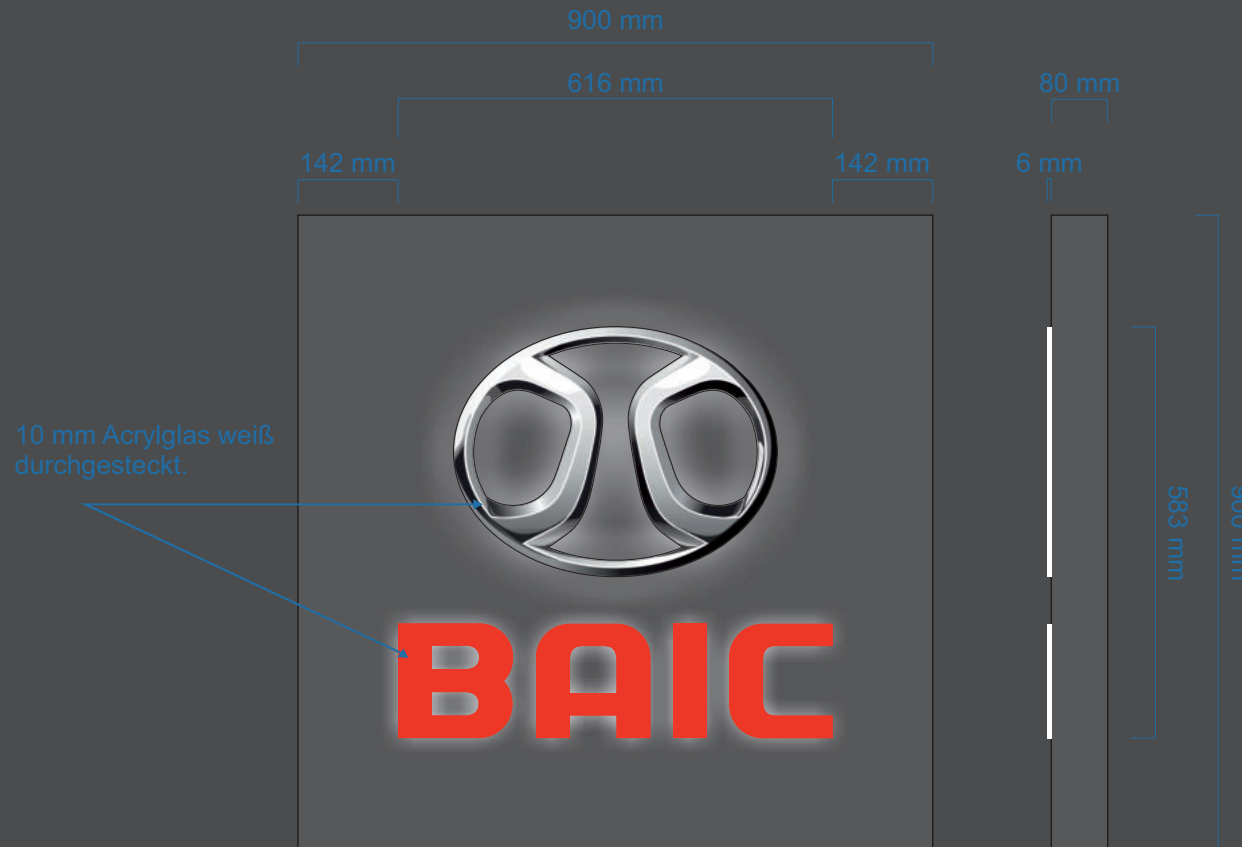

**Projekt**

Hochwertiges Leuchttransparent aus mehrfach gekanteten Aluminium mit innenliegenden Rohrrahmen zur Befestigung.

**Innen:**

- Lackiert mit Reflektionslack weiß.
- Hochleistungs LED's + Mean Well Trafo.
- LED-Acrylglas zur besseren Durchleuchtung.

**Außen:**

3 mm Aluminium gepulvert nach RAL, mit einer zusätzlichen Schicht klarem Pulver.

Folie auf den Buchstaben + Logo mit einer UV stabilen Beschriftung.

**Hinweis:**

Alle Materialien B1 zertifiziert. Produktion nach DIN 1090

**Format**

900 x 900 mm

**Bautiefe**

86 mm

**Material**

3 mm Aluminium  
10 mm Acrylglas ( 6 mm sichtbar )  
SK Transluzent  
Matt Laminat  
Metamark T Series

**Farbe**

RAL 9016 Verkehrsweiß  
4c Digitaldruck  
MT - 643 Cardinal

Gezeichnet: AR  
Datum: 06.02.2023

Gespeichert unter: L/indiMo Automotive/Katalog/  
Leuchttransparent 900 beleuchtet/  
Leuchttransparent 900 beleuchtet.cdr



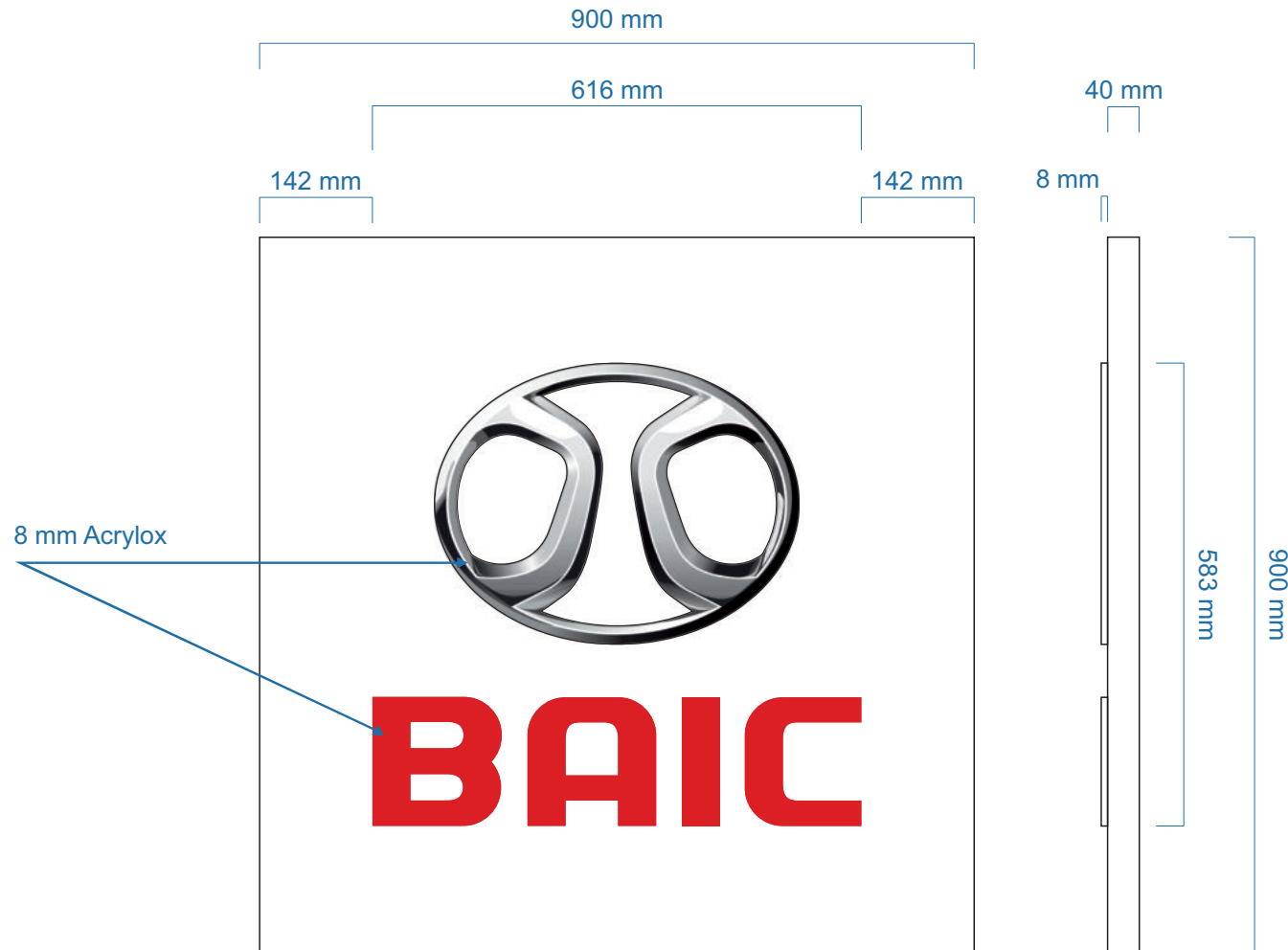

**Projekt**

Hochwertiges unbeleuchtetes Transparent aus mehrfach gekanteten Aluminium mit innenliegenden Rohrrahmen.

**Außen:**

3 mm Aluminium gepulvert nach RAL mit einer zusätzlichen Schicht klaren Pulver.

Buchstaben + Logo aus 8 mm Acrylox weiß. Rückseitig mit Aluminiumhaube verschraubt.

Folie auf den Buchstaben + Logo mit einer UV-stabilen Beschriftung.

**Hinweis:**

Alle Materialien B1 zertifiziert. Produktion nach DIN 1090

**Format**

900 x 900 mm

**Bautiefe**

48 mm

**Material**

3 mm Aluminium  
8 mm Acrylox  
SK Mittelfristig  
Matt Laminat  
Metamark Series 7

**Farbe**

RAL 9016 Verkehrsweiß  
4c Digitaldruck  
M7 - 148 Deep Red

Gezeichnet: AR  
Datum: 06.02.2023  
Gespeichert unter: L/IndiMo Automotive/Katalog/  
Leuchtransparent 900 unbeleuchtet/  
Leuchtransparent 900 unbeleuchtet.cdr



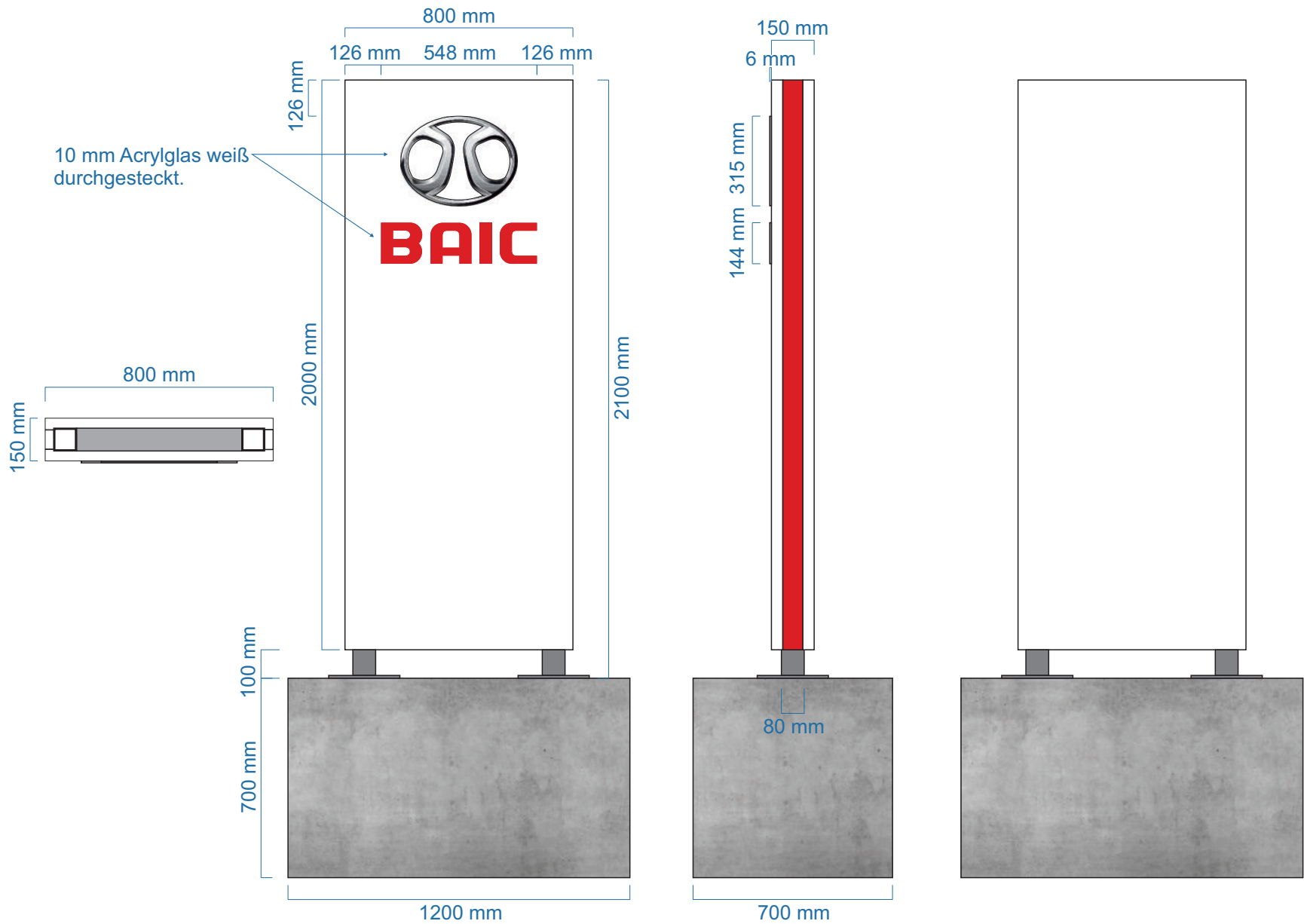

**Projekt**  
Hochwertiger Werbepylon einseitig, teilweise leuchtend.  
UK bestehend aus einer Aluminium-Rahmenkonstruktion mit beidseitig, mehrfach gekanteten Aluminiumhauben.

**Innen:**  
- Lackiert mit Reflektionslack weiß.  
- Hochleistungs LED's + Mean Well Trafo.  
- LED Acrylglas zur besseren Durchleuchtung.

**Außen:**  
3 mm Aluminium gepulvert nach RAL mit einer zusätzlichen Schicht klarem Pulver.

Folie auf Buchstaben + Logo mit einer UV stabilen Beschriftung.

**Hinweis**  
Alle Materialien B1 zertifiziert  
Produktion nach DIN 1090

**Format**  
800 x 2.100 mm

**Bautiefe**  
156 mm

**Material**  
3 mm Aluminium  
10 mm Acrylglas ( 6 mm sichtbar )  
SK Transluzent  
Matt Laminat  
Metamark T Series

**Farbe**  
RAL 9016 Verkehrsweiß  
RAL 3001 Signalrot  
4c Digitaldruck  
MT - 643 Cardinal

Gezeichnet: AR  
Datum: 02.02.2023  
Gespeichert unter: L:\IndiMo Automotive/Katalog/  
Pylon 2000 einseitig beleuchtet/  
Pylon 2000 einseitig beleuchtet.cdr



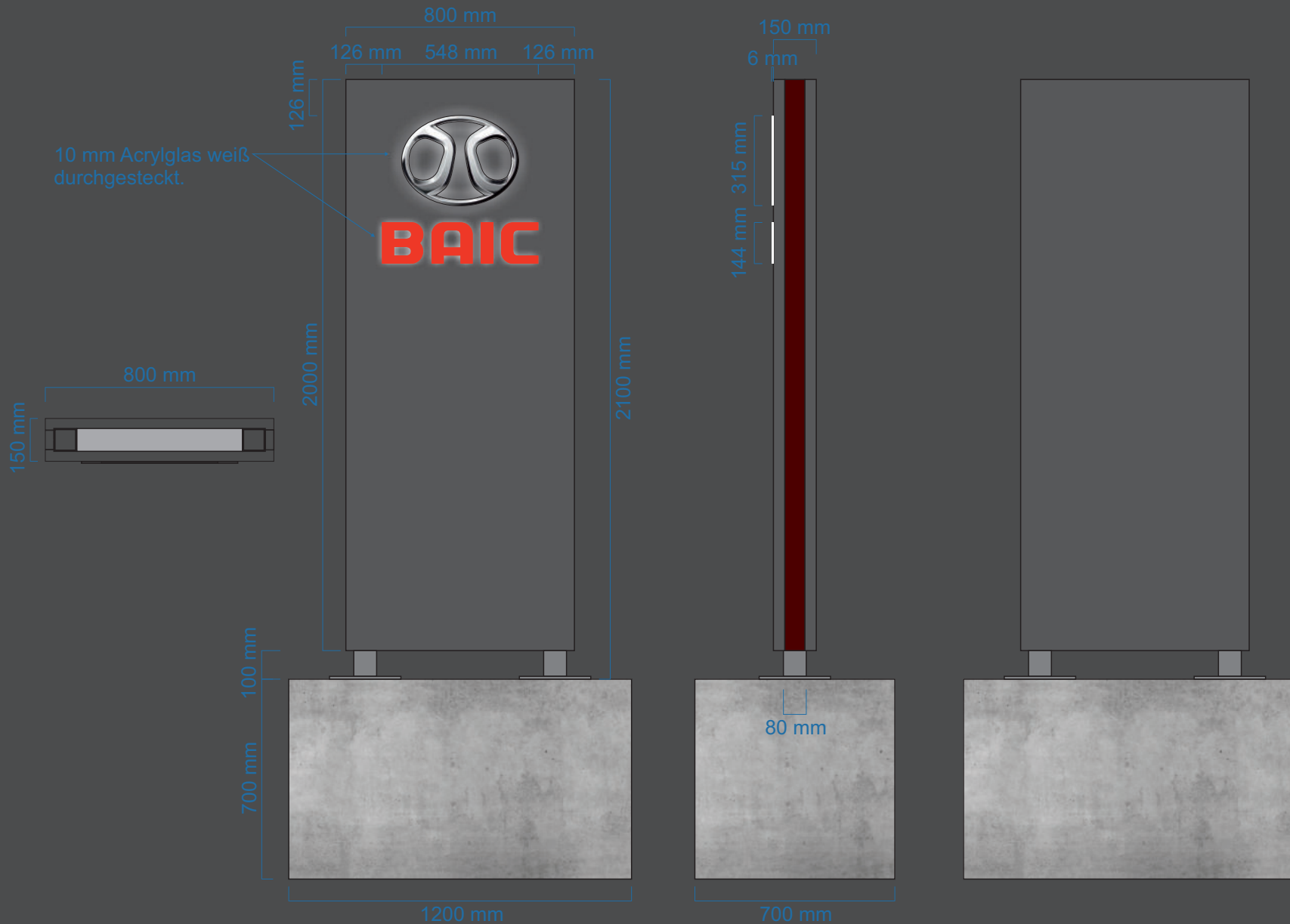

**Projekt**  
Hochwertiger Werbepylon einseitig, teilweise leuchtend.  
UK bestehend aus einer Aluminium-Rahmenkonstruktion mit beidseitig, mehrfach gekanteten Aluminiumhauben.

**Innen:**  
- Lackiert mit Reflektionslack weiß.  
- Hochleistungs LED's + Mean Well Trafo.  
- LED Acrylglas zur besseren Durchleuchtung.

**Außen:**  
3 mm Aluminium gepulvert nach RAL mit einer zusätzlichen Schicht klarem Pulver.

Folie auf Buchstaben + Logo mit einer UV stabilen Beschriftung.

**Hinweis**  
Alle Materialien B1 zertifiziert  
Produktion nach DIN 1090

**Format**  
800 x 2.100 mm

**Bautiefe**  
156 mm

**Material**  
3 mm Aluminium  
10 mm Acrylglas ( 6 mm sichtbar )  
SK Transluzent  
Matt Laminat  
Metamark T Series

**Farbe**  
RAL 9016 Verkehrsweiß  
RAL 3001 Signalrot  
4c Digitaldruck  
MT - 643 Cardinal

Gezeichnet: AR  
Datum: 02.02.2023  
Gespeichert unter: L/IndiMo Automotive/Katalog/  
Pylon 2000 einseitig beleuchtet/  
Pylon 2000 einseitig beleuchtet.cdr



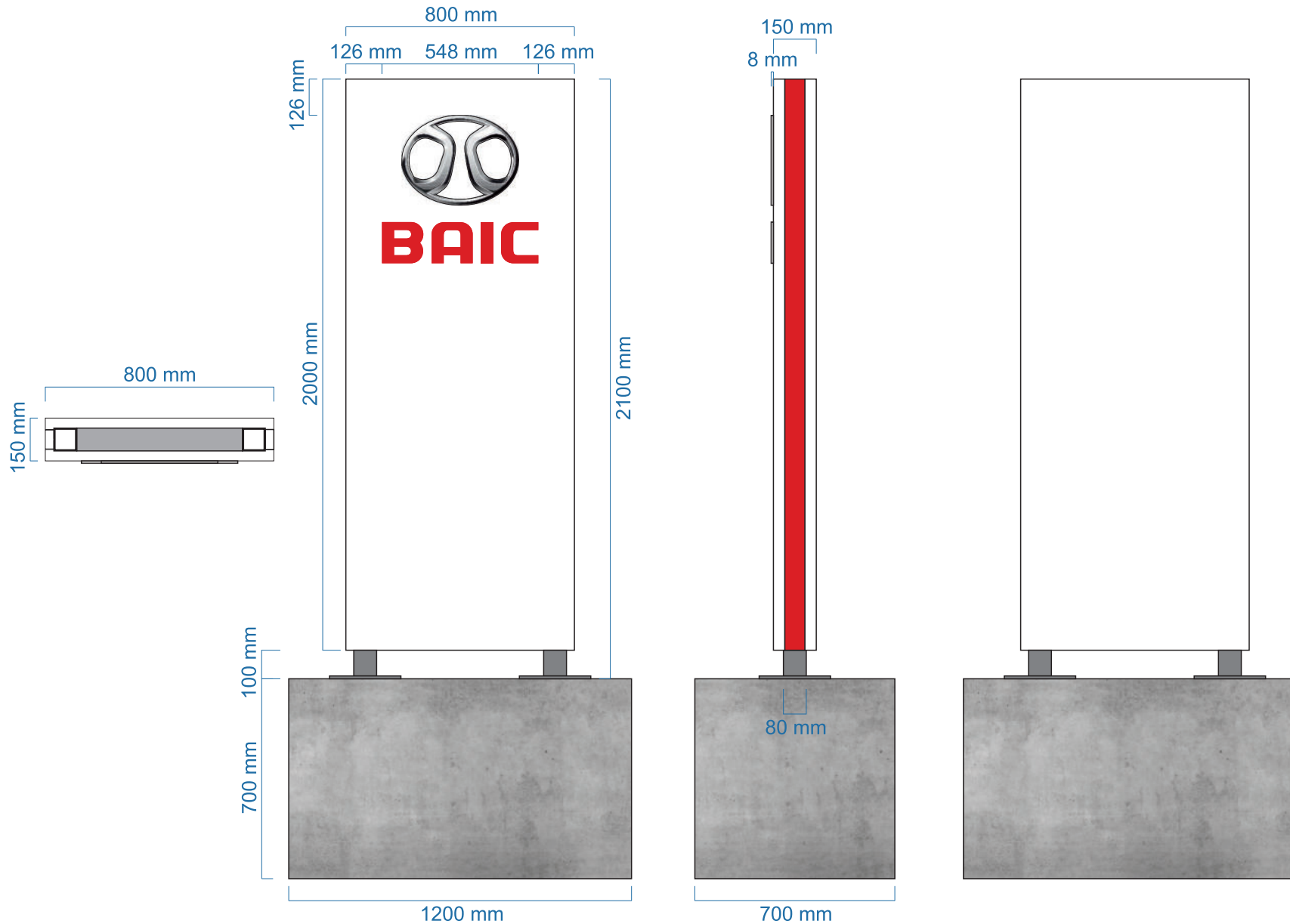

**Projekt**  
 Hochwertiger Werbepylon einseitig, unbeleuchtet.  
 UK bestehend aus einer Aluminium-Rahmenkonstruktion mit beidseitig, mehrfach gekanteten Aluminiumhauben.

**Innen:**  
 - Aluminium UK geschweißt

**Außen:**  
 3 mm Aluminium gepulvert nach RAL mit einer zusätzlichen Schicht klarem Pulver.

Buchstaben + Logo aus 8 mm Acrylox weiß.  
 Rückseitig mit Aluminiumhaube verschraubt.

Folie auf Buchstaben + Logo mit einer UV stabilen Beschriftung.

**Hinweis**  
 Alle Materialien B1 zertifiziert  
 Produktion nach DIN 1090

**Format**  
 800 x 2.100 mm

**Bautiefe**  
 158 mm

**Material**  
 3 mm Aluminium  
 8 mm Acrylox  
 SK Transluzent  
 Matt Laminat  
 Metamark 7 Series

**Farbe**  
 RAL 9016 Verkehrsweiß  
 RAL 3001 Signalrot  
 4c Digitaldruck  
 M7 - 148 Deep Red

Gezeichnet: AR  
 Datum: 05.02.2023  
 Gespeichert unter: L\IndiMo Automotive/Katalog/  
 Pylon 2000 einseitig unbeleuchtet/  
 Pylon 2000 einseitig unbeleuchtet.cdr

# Pylon 4000 beidseitig beleuchtet

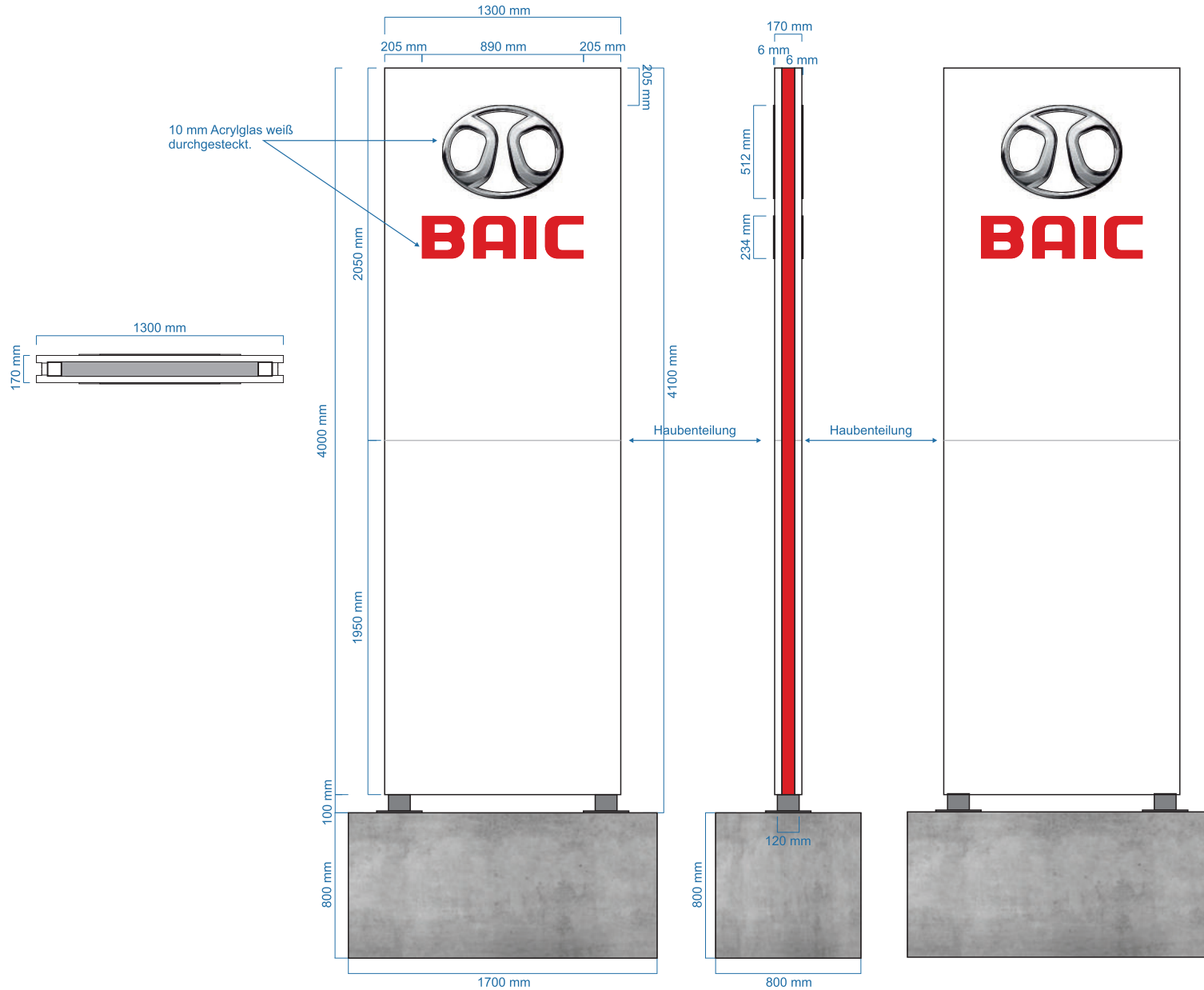

**Projekt**  
Hochwertiger Werbepylon beidseitig, teilweise leuchtend.  
UK bestehend aus einer Stahl-Rahmenkonstruktion mit beidseitig, mehrfach gekanteten Aluminiumhauben.

**Innen:**

- Lackiert mit Reflektionslack weiß.
- Hochleistungs LED's + Mean Well Trafo.
- LED Acrylglas zur besseren Durchleuchtung.

**Außen:**

- 3 mm Aluminium gepulvert nach RAL mit einer zusätzlichen Schicht klarem Pulver.

Folie auf Buchstaben + Logo mit einer UV stabilen Beschriftung.

**Hinweis**  
Alle Materialien B1 zertifiziert  
Produktion nach DIN 1090

**Format**  
1.300 x 4.100 mm

**Bautiefe**  
182 mm

**Material**  
3 mm Aluminium  
10 mm Acrylglas ( 6 mm sichtbar )  
SK Transluzent  
Matt Laminat  
Metamark T Series

**Farbe**  
RAL 9016 Verkehrsweiß  
RAL 3001 Signalrot  
4c Digitaldruck  
MT - 643 Cardinal

Gezeichnet: AR  
Datum: 02.02.2023  
Gespeichert unter: L/IndiMo Automotive/Katalog/  
Pylon 4000 beidseitig beleuchtet/  
Pylon 4000 beidseitig beleuchtet.cdr



Werbetchnik



Digitale Infosysteme



Großformatdruck

# Pylon 4000 beidseitig beleuchtet

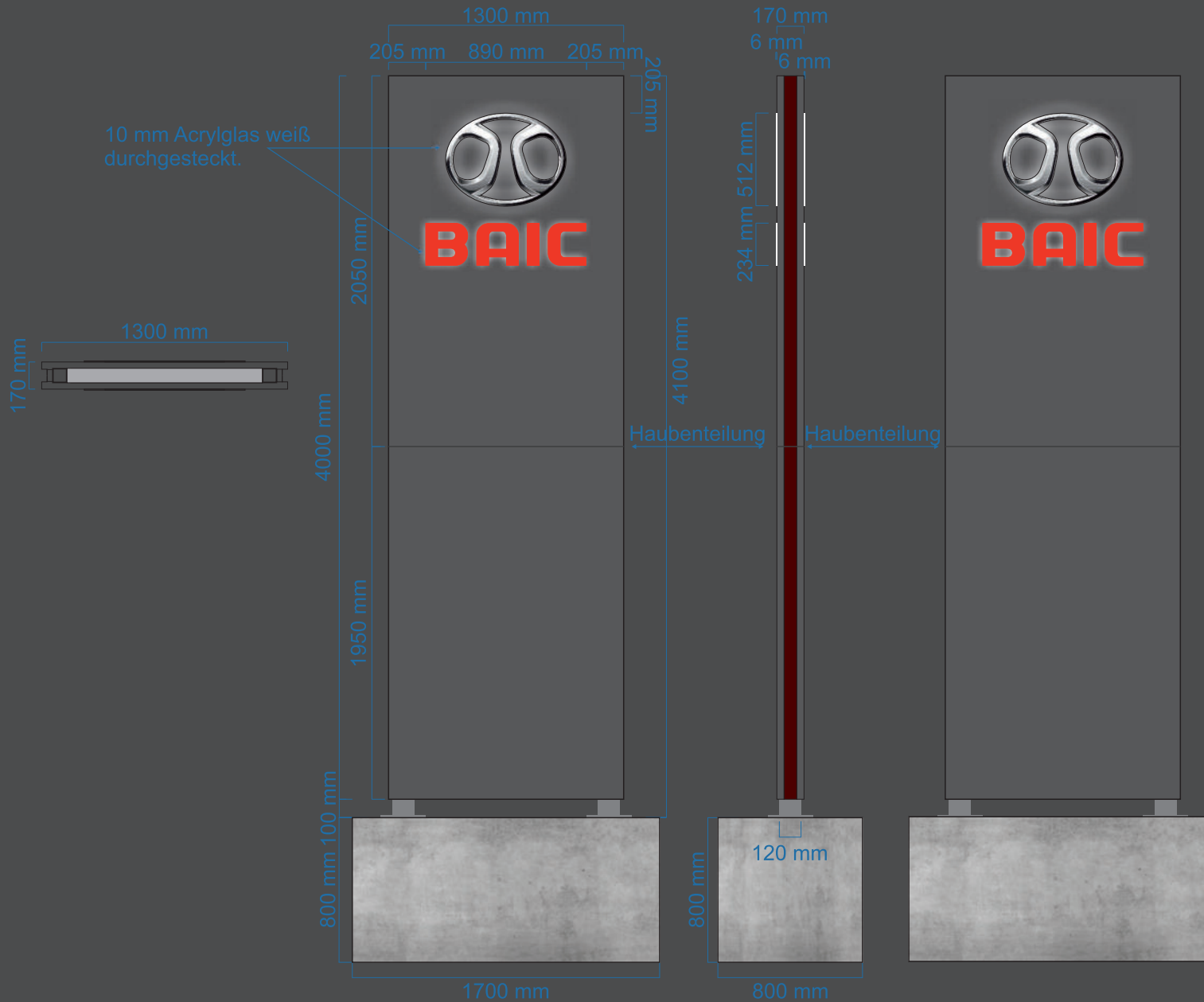

**Projekt**  
 Hochwertiger Werbepylon beidseitig, teilweise leuchtend. UK bestehend aus einer Stahl-Rahmenkonstruktion mit beidseitig, mehrfach gekanteten Aluminiumhauben.

**Innen:**

- Lackiert mit Reflektionslack weiß.
- Hochleistungs LED's + Mean Well Trafo.
- LED Acrylglas zur besseren Durchleuchtung.

**Außen:**

3 mm Aluminium gepulvert nach RAL mit einer zusätzlichen Schicht klarem Pulver.

Folie auf Buchstaben + Logo mit einer UV stabilen Beschriftung.

**Hinweis**  
 Alle Materialien B1 zertifiziert  
 Produktion nach DIN 1090

**Format**  
 1.300 x 4.100 mm

**Bautiefe**  
 182 mm

**Material**  
 3 mm Aluminium  
 10 mm Acrylglas ( 6 mm sichtbar )  
 SK Transluzent  
 Matt Laminat  
 Metamark T Series

**Farbe**  
 RAL 9016 Verkehrsweiß  
 RAL 3001 Signalrot  
 4c Digitaldruck  
 MT - 643 Cardinal

Gezeichnet: AR  
 Datum: 02.02.2023  
 Gespeichert unter: L/IndiMo Automotive/Katalog/  
 Pylon 4000 beidseitig beleuchtet/  
 Pylon 4000 beidseitig beleuchtet.cdr



Werbetechnik



Digitale Infosysteme



Großformatdruck



# Pylon 4000 beidseitig unbeleuchtet

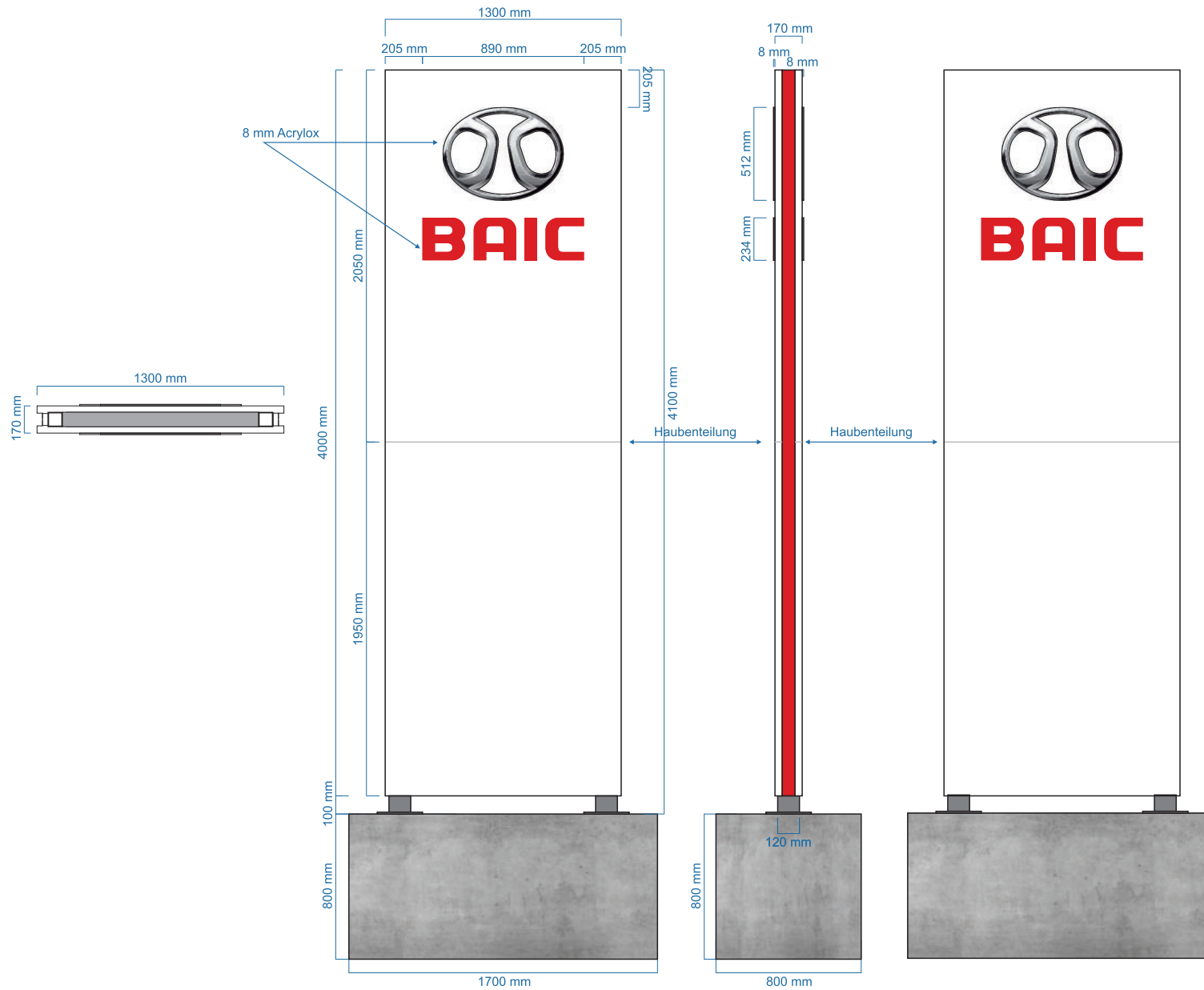

**Projekt**  
Hochwertiger Werbepylon beidseitig, unbeleuchtet.  
UK bestehend aus einer Stahl-Rahmenkonstruktion mit beidseitig, mehrfach gekanteten Aluminiumhauben.

**Innen:**  
- Stahl UK geschweißt und verzinkt.

**Außen:**  
3 mm Aluminium gepulvert nach RAL mit einer zusätzlichen Schicht klarem Pulver.

Buchstaben und Logo aus 8 mm Acrylox weiß, Rückseitig mit Aluminiumhaube verschraubt.

Folie auf Buchstaben + Logo mit einer UV stabilen Beschriftung.

**Hinweis**  
Alle Materialien B1 zertifiziert  
Produktion nach DIN 1090

**Format**  
1.300 x 4.100 mm

**Bautiefe**  
186 mm

**Material**  
3 mm Aluminium  
8 mm Acrylox  
Matt Laminat  
Metamark 7 Series

**Farbe**  
RAL 9016 Verkehrsweiß  
RAL 3001 Signalrot  
4c Digitaldruck  
M7 - 148 Deep Red

Gezeichnet: AR  
Datum: 06.02.2023  
Gespeichert unter: L:\IndiMo Automotive/Katalog/  
Pylon 4000 beidseitig unbeleuchtet/  
Pylon 4000 beidseitig unbeleuchtet.cdr



Werbetechnik



Digitale Infosysteme



Großformatdruck



# Pylon 5000 beidseitig beleuchtet

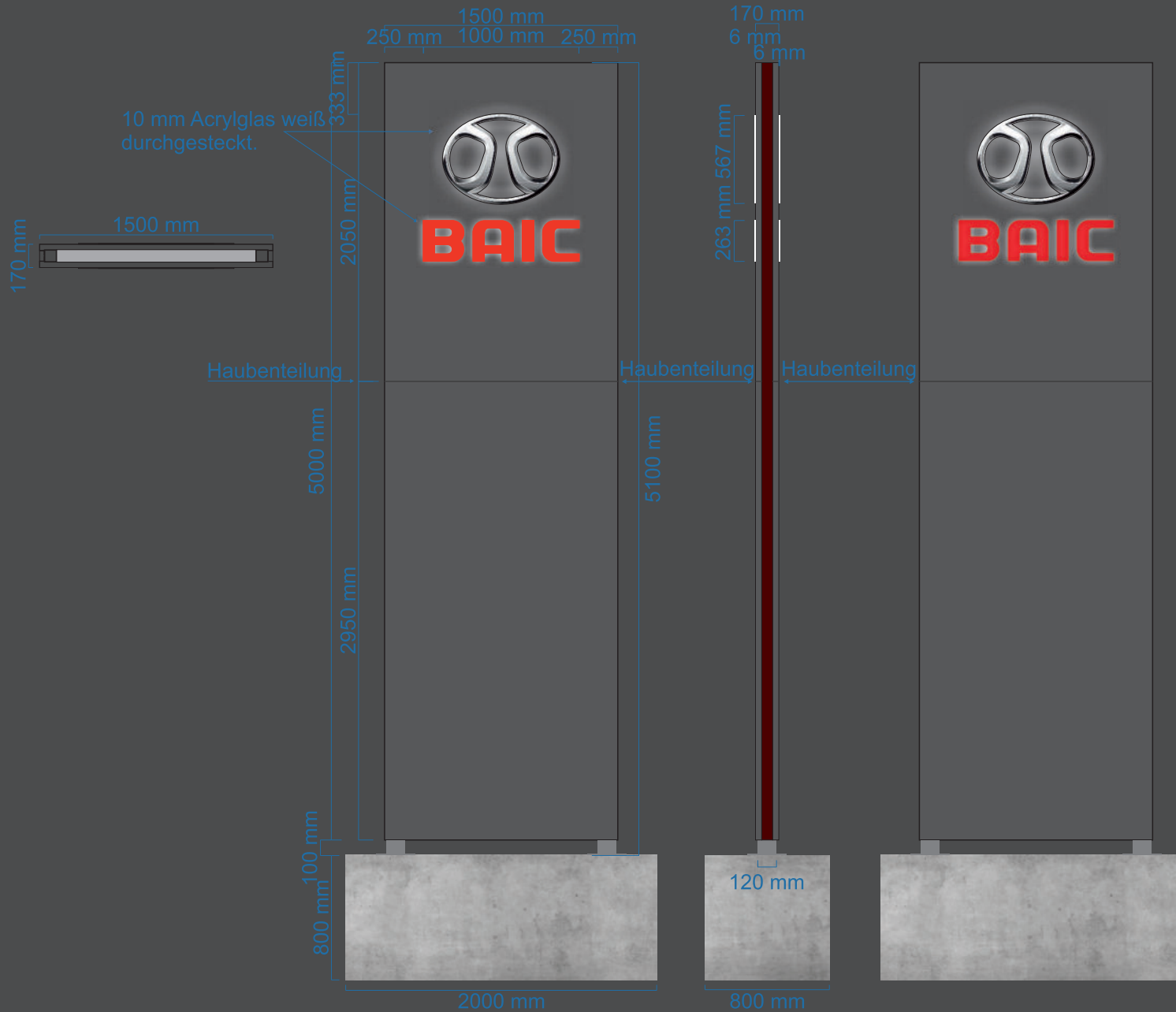

## Projekt

Hochwertiger Werbepylon beidseitig, teilweise leuchtend. UK bestehend aus einer Stahl-Rahmenkonstruktion mit beidseitig, mehrfach gekanteten Aluminiumhauben.

## Innen:

- Lackiert mit Reflektionslack weiß.
- Hochleistungs LED's + Mean Well Trafo.
- LED Acrylglas zur besseren Durchleuchtung.

## Außen:

3 mm Aluminium gepulvert nach RAL mit einer zusätzlichen Schicht klarem Pulver.

Folie auf Buchstaben + Logo mit einer UV stabilen Beschriftung.

## Hinweis

Alle Materialien B1 zertifiziert  
Produktion nach DIN 1090

## Format

1.500 x 5.100 mm

## Bautiefe

182 mm

## Material

3 mm Aluminium  
10 mm Acrylglas ( 6 mm sichtbar )  
SK Transluzent  
Matt Laminat  
Metamark T Series

## Farbe

RAL 9016 Verkehrsweiß  
RAL 3001 Signalrot  
4c Digitaldruck  
MT - 643 Cardinal

Gezeichnet: AR  
Datum: 02.02.2023  
Gespeichert unter: L/IndiMo Automotive/Katalog/  
Pylon 5000 beidseitig beleuchtet/  
Pylon 5000 beidseitig beleuchtet.cdr



Werbetechnik



Digitale Infosysteme



Großformatdruck

# Pylon 5000 beidseitig unbeleuchtet

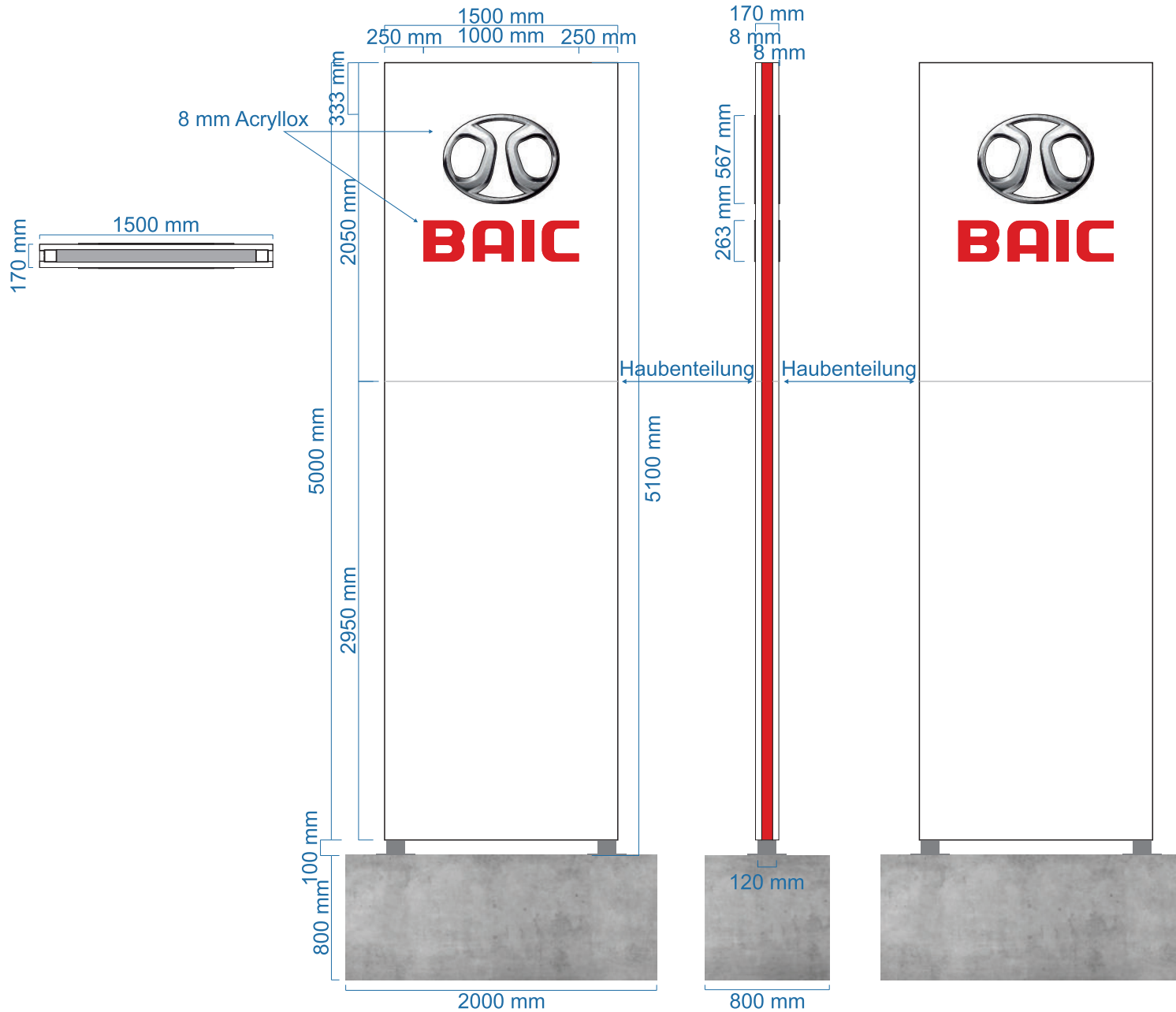

**Projekt**  
Hochwertiger Werbepylon beidseitig, unbeleuchtet.  
UK bestehend aus einer Stahl-Rahmenkonstruktion mit beidseitig, mehrfach gekanteten Aluminiumhauben.

**Innen:**  
- Stahl UK geschweißt und verzinkt.

**Außen:**  
3 mm Aluminium gepulvert nach RAL mit einer zusätzlichen Schicht klarem Pulver.

Buchstaben und Logo aus 8 mm Acrylox weiß. Rückseitig mit Aluminiumhaube verschraubt.

Folie auf Buchstaben + Logo mit einer UV stabilen Beschriftung.

**Hinweis**  
Alle Materialien B1 zertifiziert  
Produktion nach DIN 1090

**Format**  
1.500 x 5.100 mm

**Bautiefe**  
186 mm

**Material**  
3 mm Aluminium  
8 mm Acrylox  
Matt Laminat  
Metamark 7 Series

**Farbe**  
RAL 9016 Verkehrsweiß  
RAL 3001 Signalrot  
4c Digitaldruck  
M7 - 148 Deep Red

Gezeichnet: AR  
Datum: 06.02.2023  
Gespeichert unter: L\IndiMo Automotive/Katalog/  
Pylon 5000 beidseitig unbeleuchtet/  
Pylon 5000 beidseitig unbeleuchtet.cdr



Werbetechnik



Digitale Infosysteme



Großformatdruck